

**Logos**  
LS8731

**COMELIT**  
WITH • YOU • ALWAYS

COMPLETE GEBRUIKERSHANDLEIDING

---

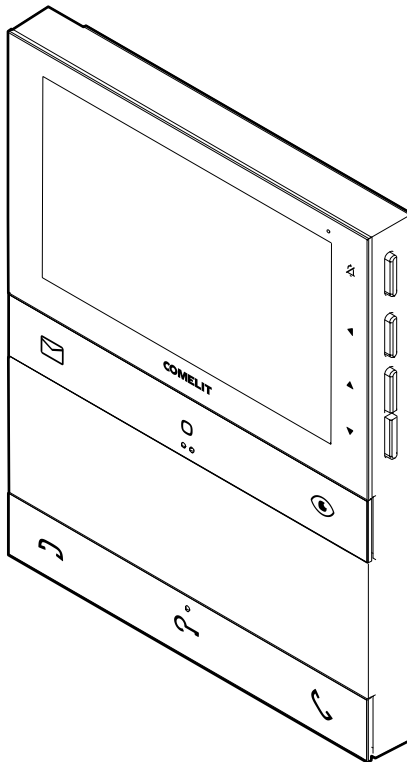

**Join us  
in taking care  
of our planet**

# Inhoud

<b>Video-deurintercom monitor Logos 5" met memovideo</b>	<b>4</b>
<hr/>	
Gebruik van drukknoppen aan de voorzijde - standaard programmeringen	5
Gebruik van de drukknoppen aan de zijkant	7
Activering "Stille modus"	7
Menu openen en navigeren	7
Informatiebalk	8
Signaleringsleids	9
Programmeringen gebruikersmenu	10
Programmering van de tijdsloten	13
Programmering van de oproeptoon bij oproep vanaf deurstation	15
<b>Waarschuwingen</b>	<b>16</b>
<hr/>	

# Video-deurintercom monitor Logos 5" met memovideo

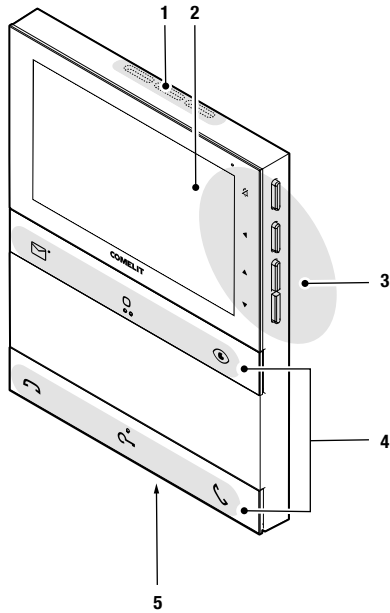

1. Luidspreker.
2. Lcd-scherm van 5" / 16:9.
3. Mechanische drukknoppen aan de zijkant.
4. Mechanische drukknoppen aan de voorzijde, met braille-tekens voor slechtzienden op de middelste drukknoppen van elke rij.
5. Microfoon.

## Gebruik van drukknoppen aan de voorzijde - standaard programmeringen



### Memovideo ★

- ▶ Druk op de drukknop om de geregistreerde beelden weer te geven.

#### Weergave memovideo

Met deze knop opent u de weergave van de opnames die zijn opgeslagen van onbeantwoorde oproepen vanaf het deurstation.

1. Druk op om de lijst met opnames weer te geven.
2. Gebruik de scrollknoppen ▲ / ▼ en bevestig ◀ om de gewenste opname weer te geven.
  - » de groene stip naast het envelopsymbool geeft aan dat de opname nog niet is weergegeven.
    - 10-10-23 01:30
3. Gebruik de scrollknoppen ▲ / ▼ om de opgeslagen frames te bekijken of druk op de bevestigingsknop om de opname ▶ te wissen en/of het scherm af te sluiten.



### Algemene relaissturing ★

- ▶ Druk op de knop om een algemene relaissturing (art. 1256) te activeren of het relais van het deurstation.



### Beeldoproep ★

- ▶ Druk op de knop om naar de real-time weergave te gaan van het camerabeeld van het deurstation.



### Einde gesprek

- ▶ Druk op de knop om de audiocommunicatie te beëindigen.



### Deurslotbediening ★

- ▶ Druk op de knop om het slot te activeren.

#### Automatische deurslotbediening bij oproep

Met deze drukknop is het ook mogelijk om de modus "Automatische deurslotbediening bij oproep" te activeren die zorgt voor de automatische activering van het relais voor opening bij ontvangst van een oproep van het deurstation.

- √ De functie moet door de installateur worden geautoriseerd via de MyComelit app of vanaf het installateursmenu op de video-deurintercom monitor.

- ▶ Terwijl de video-deurintercom monitor in stand-by staat, druk 5 seconden op de knop om de modus "Automatische deurslotbediening bij oproep" in/uit te schakelen.

» Er klinkt een bevestigingssignaal en het volgende scherm verschijnt.





» De brandende led geeft aan dat de functie actief is.



## Start communicatie (geluid aan)

- ▶ Druk op de knop om de communicatie te starten.

### Waarschuwing bij ontvangst oproep

Bij ontvangst van een oproep van het deurstation, wordt op de (hoofd) video-deurintercom monitor het camerabeeld van het deurstation weergegeven, er klinkt een oproeptoon en de leds  en  knipperen.

De ontvangst van andere oproepen dan die van het deurstation wordt gesignaleerd door een andere oproeptoon, het knipperen van de led  (behalve de oproep van etagebel) en door de volgende schermen:



### Automatische beantwoording

Met deze drukknop is het ook mogelijk om de modus "Automatische beantwoording" te activeren die zorgt voor de automatische activering van de audio bij ontvangst van een oproep van het deurstation.

- √ De functie moet door de installateur worden geautoriseerd via de MyComelit app of vanaf het installateursmenu op de video-deurintercom monitor.
- ▶ Terwijl de video-deurintercom monitor in stand-by staat, druk 5 seconden op de knop  om de modus "Automatisch beantwoording" te activeren/deactiveren.
- » *Er klinkt een bevestigingssignaal en het volgende scherm verschijnt.*

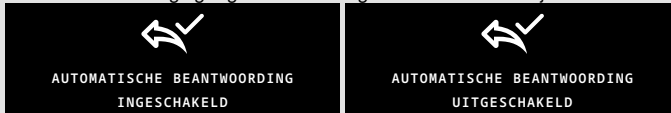

- » *De brandende led  geeft aan dat de functie actief is.*

★ Om de standaard programmeringen van de drukknoppen te wijzigen, raadpleeg uw installateur.

## Gebruik van de drukknoppen aan de zijkant



### ACTIVERING "STILLE MODUS"

Met de Stille modus kan de oproeptoon worden uitgeschakeld bij ontvangst van een oproep van het deurstation of van de centrale.

- ▶ Druk op de drukknop  om de **stille modus** te activeren/deactiveren.
- » Het volgende bevestigingsscherm verschijnt.



- » De rode led signaleert dat de functie actief is.

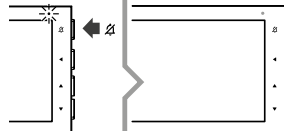
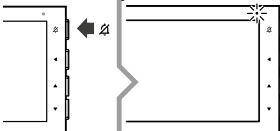

### MENU OPENEN EN NAVIGEREN

- ▶ Druk op een van de volgende drukknoppen om het **gebruikersmenu** te openen.

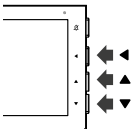



**Als de rode led 4 maal knippert** betekent dit dat het systeem bezet is en dat het momenteel niet mogelijk is om het gebruikersmenu te openen.

#### LET OP



**Indien tijdens het navigeren door het gebruikersmenu het symbool  verschijnt en de video-deurintercom monitor uitschakelt**, betekent dit dat het systeem bezet is en dat het niet mogelijk is om door te gaan met navigeren door het gebruikersmenu.

- ▶ Druk op de knoppen  en  om door het menu te bladeren en/of waarden te selecteren en gebruik de bevestigingsknop  om de keuze te bevestigen.

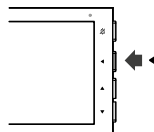
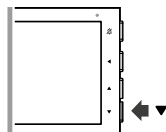
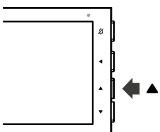

## INFORMATIEBALK

De informatiebalk toont: datum, tijd en de toegestane functies op het apparaat:

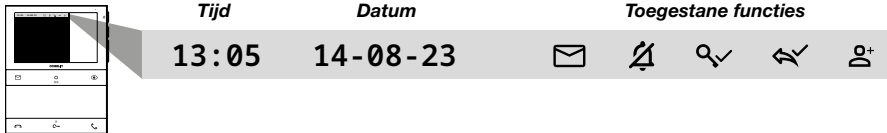

### Legenda van de functies



MEMOVIDEO (standaard toegestaan)



STILLE MODUS (standaard toegestaan)



AUTOMATISCHE DEURSLOTBEDIENING BIJ OPROEP \*



AUTOMATISCHE BEANTWOORDING \*















OPROEPBEREIK \*

\* De functie moet door de installateur worden geautoriseerd.

## Signaleringsleds

	<b>Rode led</b>	<b>knippert:</b> in gesprek. <b>knippert:</b> inkomende oproep/in gesprek.
	<b>Witte led</b>	<b>knippert met video-deurintercom monitor in stand-by:</b> signalering “Deur open”. <b>brandt continu met video-deurintercom monitor in stand-by:</b> modus “Automatische deurslotbediening bij oproep” actief.
	<b>Groene led</b>	<b>knippert:</b> inkomende oproep. <b>brandt continu:</b> in gesprek. <b>brandt continu met video-deurintercom monitor in stand-by:</b> modus “Automatische beantwoording” actief.
	<b>Rode led</b>	<b>4 maal knipperen:</b> systeem bezet / andere video-deurintercom ingeschakeld op het systeem. <b>brandt continu:</b> “Stille modus” actief.
	<b>Witte led</b>	<b>Knippert:</b> er zijn opnames aanwezig die nog niet zijn bekeken.

## Programmeringen gebruikersmenu

 AFSLUITEN	<ul style="list-style-type: none"><li>▶ Selecteer dit menu om het gebruikersmenu af te sluiten en de QR-code te scannen om toegang te krijgen tot de online documentatie.</li></ul>
 MEMOVIDEO	<p><i>Met de functie MEMOVIDEO kunnen er 3 "stilstaande beelden" van de camera van het deurstation worden opgenomen in het geval van een gemiste oproep (er kunnen maximaal 30 memovideo's worden opgeslagen).</i></p> <ol style="list-style-type: none"><li>1. Selecteer MEMOVIDEO / RAADPLEGEN om de lijst met opnames in het geheugen weer te geven.</li><li>2. Gebruik de scrollknoppen ▲ / ▼ en bevestig ◀ om de gewenste opname weer te geven.<ul style="list-style-type: none"><li>» <i>de groene stip naast het enveloppsymbool geeft aan dat de opname nog niet is weergegeven.</i></li><li>•  10-10-23 01:30</li></ul></li><li>3. Gebruik de scrollknoppen ▲ / ▼ om de opgeslagen frames te bekijken of druk op de bevestigingsknop om de opname ◀ te wissen en/of het scherm af te sluiten.<ul style="list-style-type: none"><li>▶ Selecteer INSTELLING om de functie in te schakelen (ON) of uit te schakelen (OFF).</li><li>▶ Selecteer TERUG om het menu te sluiten.</li></ul></li></ol>
 INSTELLINGEN	<ol style="list-style-type: none"><li>1. Selecteer om naar de instellingen te gaan.</li><li>2. Gebruik de scrollknoppen ▲ / ▼ en bevestig ◀ om de instellingen te selecteren die u wilt aanpassen.</li></ol>
 TERUG	<ul style="list-style-type: none"><li>▶ Selecteer om het instellingenmenu te sluiten.</li></ul>
 INSTELLINGEN VOLUME OPROEPTONEN	<ol style="list-style-type: none"><li>1. Selecteer om het volume van alle oproeptonen in te stellen.</li><li>2. Gebruik de scrollknoppen ▲ / ▼ en bevestig ◀ om de configuratie aan te passen.<ul style="list-style-type: none"><li>»  <i>De groene stip geeft de geselecteerde instelling aan.</i></li></ul></li></ol>
 INSTELLINGEN OPROEPTOON	<ol style="list-style-type: none"><li>1. Selecteer om de melodie te kiezen van de oproeptoon bij een oproep vanaf het deurstation.</li><li>2. Gebruik de scrollknoppen ▲ / ▼ en bevestig ◀ om de configuratie aan te passen.<ul style="list-style-type: none"><li>»  <i>De groene stip geeft de geselecteerde instelling aan.</i></li></ul></li></ol>
 INSTELLINGEN VOLUME AUDIO	<ol style="list-style-type: none"><li>1. Selecteer om het volume van de luidspreker in te stellen.</li><li>2. Gebruik de scrollknoppen ▲ / ▼ en bevestig ◀ om de configuratie aan te passen.<ul style="list-style-type: none"><li>»  <i>De groene stip geeft de geselecteerde instelling aan.</i></li></ul></li></ol>
 INSTELLINGEN HELDERHEID	<ol style="list-style-type: none"><li>1. Selecteer om de helderheid van het display in te stellen.</li><li>2. Gebruik de scrollknoppen ▲ / ▼ en bevestig ◀ om de configuratie aan te passen.<ul style="list-style-type: none"><li>»  <i>De groene stip geeft de geselecteerde instelling aan.</i></li></ul></li></ol>



## INSTELLINGEN CONTRAST

1. Selecteer om het contrast van het display in te stellen.
2. Gebruik de scrollknoppen ▲ / ▼ en bevestig ◀ om de configuratie aan te passen.
  - »  De groene stip geeft de geselecteerde instelling aan.





## INSTELLINGEN KLEUR

1. Selecteer om de kleuren van het display in te stellen.
2. Gebruik de scrollknoppen ▲ / ▼ en bevestig ◀ om de configuratie aan te passen.
  - »  De groene stip geeft de geselecteerde instelling aan.





## STILLE MODUS

- ▶ Selecteer om de **MODUS** voor inschakeling van de functie te configureren en de **PROGRAMMERING** van de tijdsloten voor de functionering:
  - **HANDMATIG**: in deze modus wordt de activering/ deactivering van de stille modus beheerd door het indrukken van de drukknop .
  - **AUTOMATISCH**: in deze modus wordt de activering/ deactivering van de stille modus beheerd via de tijdsloten voor functionering die zijn geprogrammeerd vanuit het gebruikersmenu.
    - » *Als de modus actief is, zal de led  branden.*







## AUTOMATISCHE DEURSLOTBEDIENING

- √ De functie moet door de installateur worden geautoriseerd.
- ▶ Selecteer om de **MODUS** voor inschakeling van de functie te configureren en de **PROGRAMMERING** van de tijdsloten voor de functionering:
  - **HANDMATIG**: in deze modus wordt de activering/ deactivering van de automatische deurslotbediening beheerd door het lang (5 sec.) indrukken van de drukknop .
  - **AUTOMATIC0**: in deze modus wordt de inschakeling/ uitschakeling van de automatische deurslotbediening beheerd via de tijdsloten voor functionering die zijn geprogrammeerd vanuit het gebruikersmenu.
    - » *Als de modus actief is, zal de led  branden.*



## AUTOMATISCHE BEANTWOORDING

- √ De functie moet door de installateur worden geautoriseerd.
- ▶ Selecteer om de **MODUS** voor inschakeling van de functie te configureren en de **PROGRAMMERING** van de tijdsloten voor de functionering:
  - **HANDMATIG**: in deze modus wordt de activering/ deactivering van de automatische beantwoording beheerd door het lang (5 sec.) indrukken van de drukknop .
  - **AUTOMATISCH**: in deze modus wordt de activering/ deactivering van de automatische beantwoording beheerd via de tijdsloten voor functionering die zijn geprogrammeerd vanuit het gebruikersmenu.
    - » *Als de modus actief is, zal de led  branden.*

 OPROEBBEREIK	<p>√ De functie moet door de installateur worden geautoriseerd.</p> <p>Met deze functie kunnen oproepen van het deurstation worden ontvangen naar een reeks andere gebruikerscodes dan de eigen code (naast directe oproepen naar de eigen oproepcode).</p> <ul style="list-style-type: none"> <li>▶ Selecteer om de <b>MODUS</b> voor inschakeling van de functie te configureren en de <b>PROGRAMMERING</b> van de tijdsloten voor de functionering: <ul style="list-style-type: none"> <li>• <b>HANDMATIG</b>: in deze modus wordt de activering/deactivering van het oproebbereik beheerd door het lang (5 sec.) indrukken van de drukknoppen  en .</li> <li>• <b>AUTOMATISCH</b>: in deze modus wordt de activering/deactivering van het oproebbereik beheerd via de tijdsloten voor functionering die zijn geprogrammeerd vanuit het gebruikersmenu.</li> </ul> </li> </ul> <p>» Als de modus actief is, zal de led  knipperen.</p>
 DATUM EN TIJD	<ol style="list-style-type: none"> <li>1. Selecteer om de datum en tijd te configureren.</li> <li>2. Selecteer het relevante geografische gebied om de automatische overgang van zomertijd naar wintertijd correct te configureren. Selecteer <b>OFF</b> als de video-deurintercom monitor niet in Europa of de VS is geïnstalleerd.</li> </ol>
 TAAL	<ul style="list-style-type: none"> <li>▶ Selecteer om de taal te configureren waarin de menu's en de waarschuwingsberichten zullen worden weergegeven.</li> </ul>
 INFORMATIE	<ul style="list-style-type: none"> <li>▶ Selecteer om de informatie over de video-deurintercom monitor weer te geven en de QR-code die gescand moet worden om toegang te krijgen tot de online documentatie.</li> </ul>

## Programmering van de tijdsloten

De functies *Stille modus*, *Automatische deurslotbediening*, *Automatische beantwoording* en *Oproepbereik* kunnen automatisch worden in- en uitgeschakeld via de programmering van de tijdsloten voor de functionering.

1. Open het gebruikersmenu en selecteer een van de volgende functies



\* De functie moet door de installateur worden geautoriseerd.

2. Gebruik de scrollknoppen ▲ / ▼ en bevestig ◀ om
3. Open **KIES MODUS** van de werking.

KIES MODUS  
PROGRAMMERING  
TERUG

4. Kies de modus **AUTOMATISCH**, om de automatische functionering met tijdsloten in te schakelen.

HANDMATIG  
AUTOMATISCH  
TERUG

5. Open het menu **PROGRAMMERING**.

KIES MODUS  
PROGRAMMERING  
TERUG

6. Kies **NIEUW** om een nieuw tijdslot voor de functionering te programmeren.  
Kies **WIJZIGEN** om een reeds geprogrammeerd tijdslot te wijzigen.

NIEUW  
WIJZIGEN  
TERUG

» het volgende programmeringsscherm verschijnt.



### **Programmering van de dagen van de week**

7. Gebruik de scrollknoppen ▲ / ▼ en bevestig ◀ om de dagen van de week te selecteren waarop u de gekozen functie automatisch wilt activeren.

M D W D V Z Z  
● ● ● ● ● ○ ○

- » de geselecteerde dag wordt aangegeven door een groene stip ●
- » de dag die is geselecteerd door op de bevestigingsstoets te drukken, wordt aangegeven met een zwarte stip ●
- » de niet-geselecteerde dag wordt aangegeven door een lege grijze stip ○

### **Programmering van het tijdslot**

8. Gebruik de scrollknoppen ▲ / ▼ om de waarde te selecteren die u wilt wijzigen

» de groene kleur geeft het geselecteerde item aan.

9. Druk op de bevestigingsknop ◀ om de waarde te wijzigen.

» de waarde die gewijzigd kan worden, is groen en onderstreept.

VAN TOT  
00 : 00 00 : 00

10. Gebruik de scrollknoppen ▲ / ▼ en bevestig ◀ om het gewenste tijdslot te programmeren.

Als u meerdere tijdsloten wilt configureren, gebruik dan de scrollknoppen ▲ / ▼ en bevestig ◀ om het item TOEVOEGEN te selecteren en het nieuwe tijdslot te programmeren zoals is beschreven bij punt 8, 9 en 10.

**Er kunnen maximaal 10 tijdsloten worden geprogrammeerd.**

### **Programmeringen opslaan**

11. Druk op ▼ om te selecteren ✓

» het item wordt groen

12. Druk op de bevestigingsknop ◀ om de programmering op te slaan.

### **Programmeringen wijzigen**

- ▶ Selecteer ✎ om het geprogrammeerde tijdslot te wijzigen.

### **Programmeringen wissen**

- ▶ Selecteer ☒ om het geprogrammeerde tijdslot te wissen.

## Programmering van de oproeptoon bij oproep vanaf deurstation



1. Druk op **een** van de volgende drukknoppen om het **gebruikersmenu** te openen.

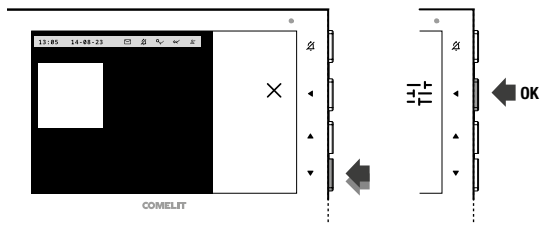

2. Druk herhaaldelijk op de knop ▼ totdat het menu **INSTELLINGEN** verschijnt
3. Druk op de bevestigingsknop ◀.

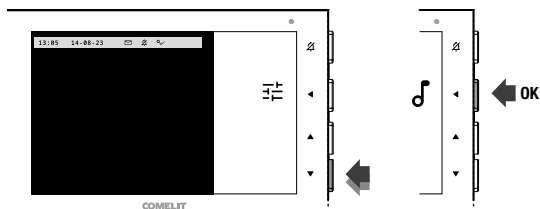

4. Druk herhaaldelijk op de knop ▼ totdat het menu **INSTELLINGEN OPROEPTOON** verschijnt
5. Druk op de bevestigingsknop ◀.

6. Druk op de knoppen ▲ en ▼ om de gewenste oproeptoon te selecteren.

» *De oproeptoon wordt afgespeeld.*

7. Druk op de bevestigingsknop ◀ om de programmering op te slaan.

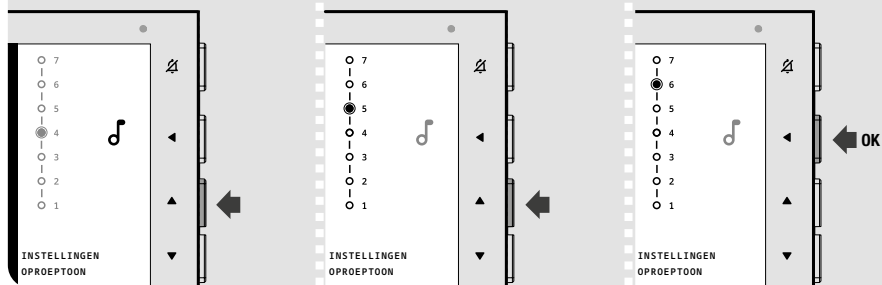

# Waarschuwingen

## Beoogd gebruik

Dit Comelit product is ontworpen en ontwikkeld om te worden gebruikt bij de realisatie van audio- en videocommunicatiesystemen in woongebouwen, winkels, bedrijven en openbare gebouwen of in openbare ruimtes.

## Installatie

Alle activiteiten die te maken hebben met de installatie van de Comelit producten moeten worden uitgevoerd door gekwalificeerd technisch personeel, volgens de aanwijzingen in de handleidingen/instructies van de betreffende producten. Het product moet naar behoren en vakkundig worden geïnstalleerd.

## Geleiders

Sluit de stroomtoevoer af voordat u onderhoudswerkzaamheden uitvoert. Gebruik kabels met een geschikte doorsnede, afhankelijk van de afstanden, volgens de aanwijzingen in de handleiding van de installatie. Het is raadzaam om de kabels voor de installatie niet in dezelfde leiding te plaatsen als die waar de vermogenskabels (230V of hoger) doorheen lopen.

## Veilig gebruik

Voor een veilig gebruik van de producten Comelit is het volgende noodzakelijk:

- het zorgvuldig opvolgen van de aanwijzingen in de handleiding/instructies,
- ervoor zorgen dat de installatie die met de Comelit-producten is uitgevoerd niet is gesaboteerd / beschadigd.

## Onderhoud

De Comelit producten hebben geen onderhoud nodig met uitzondering van de normale schoonmaakwerkzaamheden, welke moeten worden uitgevoerd zoals is aangegeven in de handleidingen/instructies.

Eventuele reparaties moeten worden uitgevoerd:

- in geval van de producten, uitsluitend door **Comelit Group S.p.A.**,
- voor de installaties, door gekwalificeerd technisch personeel.

Gebruik voor het schoonmaken geen alcohol of agressieve middelen.

## Disclaimer

**Comelit Group S.p.A.** is niet verantwoordelijk voor

- andere toepassingen dan het beoogde gebruik,
- het niet in acht nemen van de aanwijzingen en waarschuwingen in deze handleiding/instructies.

**Comelit Group S.p.A.** behoudt zich het recht voor om op elk moment, zonder waarschuwing vooraf, wijzigingen aan te brengen in deze Handleiding/Instructies.

## Richtlijnen



De fabrikant, **Comelit Group S.p.A.**, verklaart dat deze apparatuur voldoet aan de toepasselijke Richtlijnen. De volledige tekst van de EU-conformiteitsverklaring is beschikbaar op de webpagina van het product.



Op grond van art. 26 van het Wetsbesluit van 14 maart 2014, nr. 49 "Tenuitvoerlegging van de Richtlijn 2012/19/EU betreffende afgedankte elektrische en elektronische apparatuur (AEEA)". Het symbool van de doorgekruiste vuilnisbak op de apparatuur of op de verpakking geeft aan dat het product aan het einde van zijn levensduur gescheiden van het restafval moet worden ingezameld. De gebruiker dient daarom de afgedankte apparatuur naar de speciale gemeentelijke centra voor gescheiden inzameling van elektrotechnisch en elektronisch afval te brengen. In plaats van de apparatuur zelf af te voeren, kan deze ook worden ingeleverd bij het verkooppunt tijdens de aanschaf van een nieuw exemplaar van een soortgelijk type. Bij elektronikawinkels met een verkoopoppervlak van minimaal 400 m<sup>2</sup> is het ook mogelijk om, zonder aankoopverplichting, afgedankte elektronische producten kleiner dan 25 cm gratis in te leveren. De correcte gescheiden inzameling van afgedankte elektronische apparatuur voor recycling, behandeling en milieuvriendelijke verwijdering, helpt mogelijke negatieve gevolgen voor het milieu en de gezondheid te voorkomen en bevordert het hergebruik en/of de recycling van de materialen waaruit de apparatuur is opgebouwd.



CERTIFIED MANAGEMENT SYSTEMS



[www.comelitgroup.com](http://www.comelitgroup.com)

Via Don Arrigoni, 5 - 24020 Rovetta (BG) - Italië

1e editie 02/2024  
code 2G40003137