

EcoDesign thermostaat

BADKAMER | DESIGNRADIATOREN

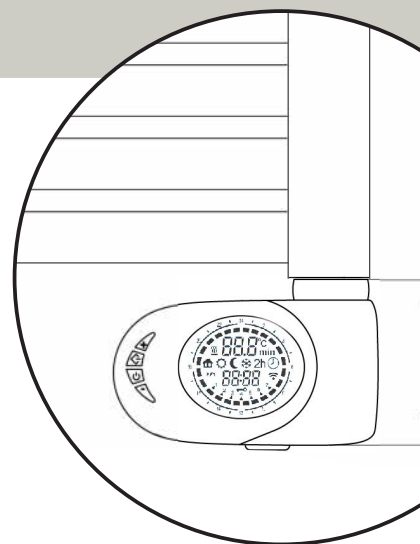

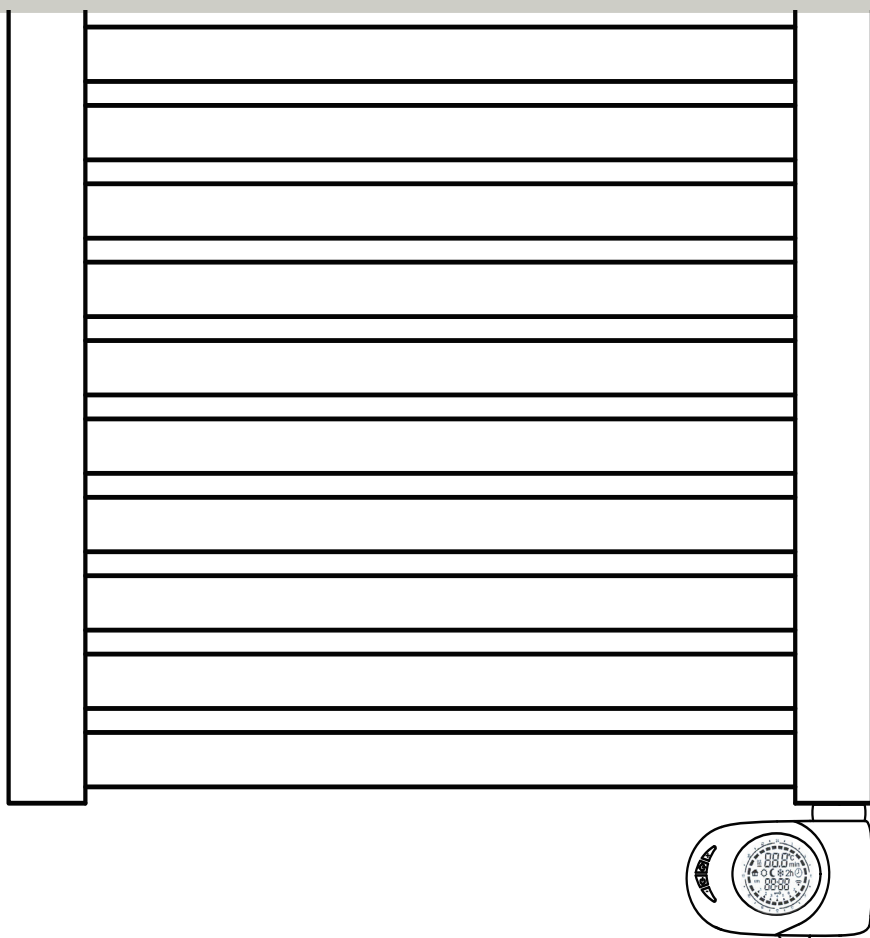









HANDLEIDING

ELEKTRISCH VERWARMEN







BEKNOPTE HANDLEIDING

CLAUDIA | LISA | KELLY | GLORIA | NAIKE | ROBERTA Met EcoDesign thermostaat

STAP 1: Instellen van de dag, uur en tijd:

1. Zet de thermostaat in de stand-by stand met de Aan-Uit toets: 
Druk (eventueel meerdere malen) tot u "SEt tEd" bovenin het display ziet staan.
Druk hierna 4 seconden op de:  toets, u ziet nu "SEt tEd".
2. Druk nu op: , u ziet nu "SEt 00.00", u kunt nu met de  en  toets de dag instellen.
U ziet een driehoekje knipperen bij de getallen 1 t/m 7.
1 = maandag is, 2 = dinsdag, 3 = woensdag enz.
3. Druk op: , om de juiste dag op te slaan.
(Dit is waar het driehoekje bij dat nummer staat.)
4. Druk op de:  toets om het juiste uur in te stellen en sla op met: .
5. Druk nu op de:  en  toets om de minuten in te stellen en sla op met: .









STAP 2: Instellen dag- en nachtprogramma:

1. Druk 4 seconden op de:  toets, u ziet nu "SEt tEd" bovenin het display.
2. Druk hierna op de:  toets u ziet nu "SEt PRoG". Druk op:  om te bevestigen.
3. Druk op de:  toets voor de gewenste tijd/nachttemperatuur.
(Een leeg blokje bij dat uur, is de nachttemperatuur.)
4. Druk op de:  toets voor de gewenste tijd/dag temperatuur.
(Een zwart blokje bij dat uur, is de radiator aan)
5. Druk op:  om op te slaan en ga naar de volgende dag.
Als u meerdere keren op:  drukt, wordt de volgende dag hetzelfde ingesteld.

STAP 3: Instellen van de temperaturen:

1. Zet de thermostaat aan, met de Aan-Uit toets: , u ziet nu de temperatuur bovenin het display.
2. Druk nu net zo vaak op: , totdat alleen het zonnetje  verschijnt.
U kunt nu met de:  en de  toetsen de temperatuur instellen en sla op met: .
3. Druk net zo vaak op: , totdat alleen het maantje  verschijnt.
U kunt nu met de:  en  toetsen de nachttemperatuur in stellen en sla op met: .
4. Druk zovaak op  tot icoon  "klok" word weergegeven en zet dan de thermostaat in gewenste modus





Extra optionele stap: Instellen van de zomertijd:

1. Zet de thermostaat in de stand-by stand met de Aan-Uit toets: .
Druk hierna 4 seconden op de:  toets. U ziet nu "SEt tEd".
2. Druk nu 2x op: , nu begint het uur te knipperen.
U kunt nu met de:  en de  toetsen het uur veranderen. Sla deze op door op:  te drukken.
3. Druk nog een keer op: .
4. Druk nog een keer op de Aan-Uit toets: , om het programmeer programma te verlaten.

Extra optionele stap: Instellen snelle opwarming (2 uur lang):

1. Druk net zo vaak op: , tot dat "2h" verschijnt, bevestig met: .
De radiator verwarmt nu 2 uur lang op vol vermogen en keert hierna terug in de laatste stand.

Terug naar fabrieksinstelling: haal de stekker eruit gedurende 1 uur.

- + toets: 
- Programma toets: 
- Aan-Uit toets (stand-by): 
- toets: 



Achtergrond weergave:

- Nederlands - pag 5 - 10

pag 11 > More languages

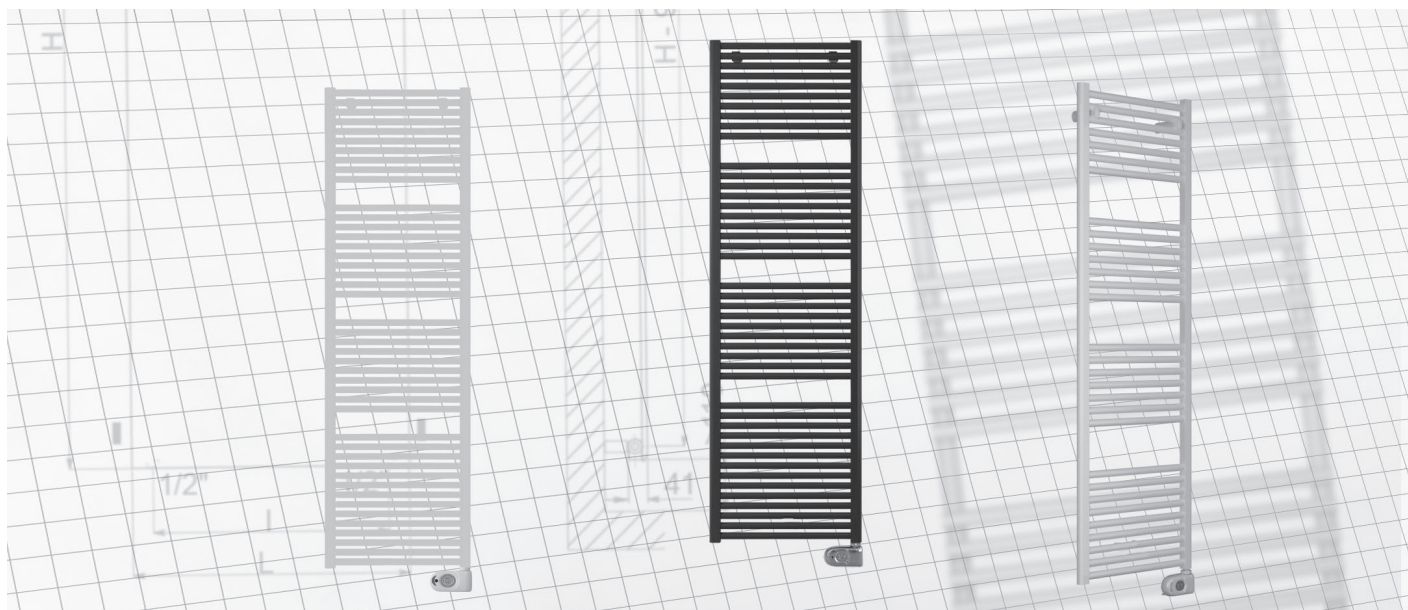

E-Comfort

**CLAUDIA | LISA | KELLY |
GLORIA | NAIKE | ROBERTA**

Elektrische Radiator met EcoDesign thermostaat

1. Algemene waarschuwingen	pag.	5
1.1 Verantwoordelijkheid van de fabrikant.	page	5
2. Algemene informatie	pag.	5
3. Technische gegevens	pag.	5
4. Opmerking voor de eindgebruiker	pag.	5
5. Opmerking voor de installateur	pag.	5
6. Instructievoorschriften voor in de badkamer	pag.	6
7. Wandmontage	pag.	6
8. Aansluiting	pag.	6
9. Waarschuwing	pag.	6
10. Vervanging van de elektrische weerstand	pag.	6
11. Gebruikers Handleiding	pag.	6
12. Milieu en recycling	pag.	9

Gebruikershandleiding

CLAUDIA | LISA | KELLY |
GLORIA | NAIKE | ROBERTA

1. Algemene waarschuwingen

Geachte klant,

Bedankt dat U gekozen heeft voor ons product. Lees aandachtig de instructies voordat u het apparaat installeert en / of in gebruik neemt.

- Het wordt aanbevolen om alle installatie- en instelwerkzaamheden te laten uitvoeren door deskundig en gekwalificeerd personeel.
- Zodra het product uit de verpakking is verwijderd, controleer het product op onvolkomenheden. Wanneer het product beschadigd is, neem contact op met uw leverancier.

- Controleer voordat u een aansluiting maakt of de voedingsspanning overeenkomt met de spanning die staat vermeld op het product label op het apparaat.
- Voor apparaten van klasse I dient u zorg te dragen dat het elektrische systeem voor huishoudelijk gebruik een correcte aardverbinding heeft.
- Wanneer de voedingskabel beschadigd is, neem contact op met uw leverancier.

- **WAARSCHUWING** - Om gevaarlijke situaties voor kleine kinderen te voorkomen, wordt aanbevolen het product zo te installeren dat de laagste verwarmingsbuis zich op een hoogte van minimaal 600 mm van de grond bevindt.
- **WAARSCHUWING** - Sommige onderdelen van dit product kunnen erg heet worden en brandwonden veroorzaken. Wees extra voorzichtig als er kinderen of kwetsbare mensen aanwezig zijn.
- Kinderen zonder toezicht onder de 3 jaar moeten op veilige afstand van het apparaat worden gehouden.
- Dit apparaat mag niet worden gebruikt door kinderen jonger dan 8 jaar en door mensen met verminderde fysieke, zintuiglijke en mentale vermogens, of door personen zonder ervaring en vereiste kennis, tenzij ze onder toezicht staan of instructies hebben ontvangen over het veilige gebruik van de apparaat en de inherente gevaren hebben begrepen.
- Kinderen moeten onder toezicht staan om ervoor te zorgen dat ze niet met het apparaat spelen.
- Reinigings- en onderhoudswerkzaamheden mogen niet worden uitgevoerd door kinderen zonder toezicht.
- Installeer het apparaat niet in de buurt van gordijnen, andere brandbare materialen, brandstoffen of houders onder dru

1.1 Verantwoordelijkheid van de fabrikant

De fabrikant wijst elke aansprakelijkheid af voor schade aan personen en eigendommen veroorzaakt door:

- Gebruik van het apparaat anders dan bedoeld;
- Niet-naleving van de instructies in de gebruikershandleiding;
- Ondeskundig gebruik van de radiator.
- Het uitvoeren van werkzaamheden aan het apparaat zonder schriftelijke toestemming van de fabrikant;
- Gebruik of toepassen van niet-originele onderdelen

2. Algemene informatie

Voor deze gebruikersinstructie verwijzen wij u naar onderstaande modellen van de elektrische radiatoren:

3. Technische gegevens

- Isolatieklasse I
- IP 44
- Interne thermostaat 90 - 100 °C
- Interne maximaalbeveiliging 152°C

Deze radiatoren zijn af fabriek zorgvuldig gevuld met een special water glycol mengsel voor een zekere warmteoverdracht en vorst-bescherming. Bij een lekkage van deze vloeistof mag de radiator uitsluitend gevuld worden door de fabrikant of door een persoon met geschikte kwalificaties om eventuele risico's te vermijden.

4. Opmerking voor de eindgebruiker

Gebruik om de radiator schoon te maken, geen wasmiddelen of agressieve schoonmaakmiddelen. Vermijd eventuele zure of basische oplossingen, industriële chemicaliën of andere stoffen, bijtende of schurende materialen (bleekmiddel, ammoniak, frisdrank ...) Gebruik geen schuur- sponsjes of doekjes.

5. Opmerking voor de installateur

Het aangekochte product is onderworpen aan de algemene garantievoorraarden, zoals in de officiële catalogus van toepassing zijn. De garantie begint vanaf de datum van levering en is nietig indien de indicatie van het product is gewijzigd en / of verwijderd. De garantie zal effectief zijn na het onderzoek van de gebreken en hun relevante oorzaken. Het materiaal dat moet worden vervangen of hersteld moet bij de fabrikant worden geretourneerd. De verplichting tot garantie is onderworpen aan onderstaande voorwaarden en vereisten.

De radiator is niet beschadigd tijdens het verzenden. Hanteren of installeren en eventuele reparaties en/ of wijzigingen zijn uitgevoerd door een derde, indien niet uitdrukkelijk door de fabrikant goedgekeurd. Het materiaal is in goede staat opgeslagen en beschermd tegen weersomstandigheden, alvorens te worden geïnstalleerd. De installatie van dit product dient te worden uitgevoerd door gekwalificeerd personeel en volgens deze instructies alsmede conform wet en regelgeving die nationaal en lokaal gelden. Plaats de radiatoren niet in ruimten met de aanwezigheid van chloorgassen of bijtende dampen, zoals zwembaden sauna's, spa's.

6. Instructievoorschriften voor in de badkamer

Aangezien de elektrische elementen zijn gemonteerd met isolatieklasse I en een minimum beschermingsniveau hebben van IP44, kunnen elektrische radiatoren geplaatst worden in zone 2 (zie afbeelding) mits de voedingsbron d.m.v. een dubbelpoligeschakelaar wordt beschermd volgens de landelijk geldende regelgeving. Een elektrische radiator moet worden geplaatst conform de eisen die worden beschreven in de NEN 1010. **De radiator mag niet in aanraking komen met (spat)water, zeepresten of overmatige dampontwikkeling.**

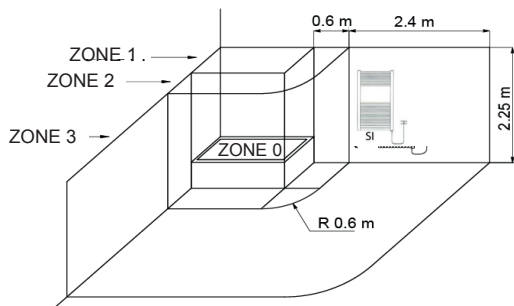

In ieder geval moet het stopcontact en de dubbelpolige schakelaar zich bevinden in zone 3. Geen van de elektrische bedieningen moet door een persoon kunnen worden bereikt tijdens bad en/of douchegebruik. Installeer de radiator zodanig dat de minimumafstand tussen de vloer en de thermostaat 250mm is en zorg ervoor dat er geen obstakels zijn op een afstand van minimaal 100mm van het apparaat.

7. Wandmontage

De elektrische radiatoren moeten op de muur worden gemonteerd volgens de instructies in de verpakking d.m.v. de meegeleverde ophangbeugels.

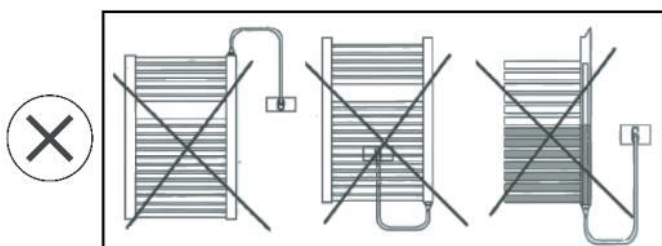
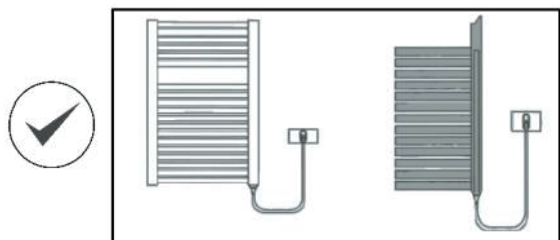

Als de radiator in de juiste positie staat, bevindt zich het verwarmingselement rechtsonder. De radiator mag absoluut nooit worden geïnstalleerd als het verwarmingselement naar boven of in een andere richting dan naar beneden wordt gericht, aangezien dan het verwarmingselement zou beschadigen tijdens de werking. Plaats de radiator nooit voor het stopcontact. Zorg ervoor dat het verwarmingselement niet werkt, tenzij het volledig ondergedompeld is.

8. Aansluiting

Alle modellen van de elektrische radiator zijn uitgerust met een stroomkabel compleet met een voorgemonteerde Shuko plug. Zorg ervoor dat de nominale spanning van het apparaat (230V) overeenkomt met de netspanning alvorens u aansluit. Controleer ook of het WCD op de juiste wijze is geaard overeenkomstig met de geldende

voorschriften en dat deze de nominale stroom kan leveren om het gekozen model op vol vermogen te laten verwarmen.

9. Waarschuwing

Bij normaal gebruik heeft de radiator een heet oppervlak. Het is normaal dat de onderste buizen minder opwarmen. De elektrische elementen in elektrische radiatoren mogen nooit werken zonder dat ze ondergedompeld zijn in vloeistof en daarom mogen de aansluitingen op de radiator nooit geopend worden. In geval van toevallige oververhitting en/ of onjuist gebruik, kan het weerstandcircuit uitvallen. In dit geval kan de weerstand niet meer gebruikt worden, en moet worden vervangen.

10. Vervanging van het elektrische element

Indien het nodig is om het elektrische elementen te vervangen, moet dit uitsluitend door de fabrikant worden uitgevoerd of door een persoon met geschikte kwalificaties om eventuele risico's te vermijden.

11. Gebruikers Handleiding

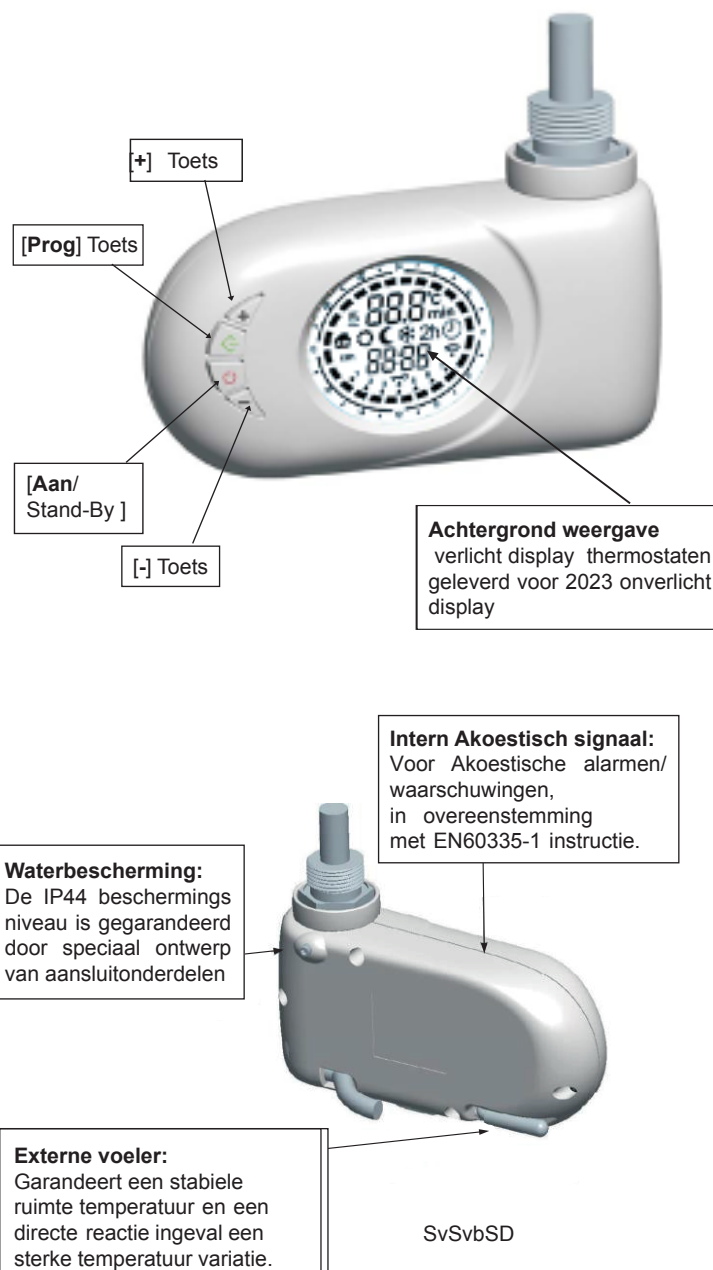



a. Inschakelen/Stand-By

Druk op de Aan/Stand-By toets voor het inschakelen van het apparaat of in de Stand-By functie. Net onder de bedieningsfuncties schermweergave wordt de huidige tijd weergegeven, terwijl de ingestelde bedieningsfunctie en de temperatuur wordt getoond in het bovenste deel. In de "Stand-By" functie wordt de huidige tijd, dag van de week en de melding: "Stb" in het scherm weergegeven.

OPMERKING: Wanneer het apparaat in de "Stand-By" functie wordt gezet klinkt er twee keer een akoestisch signaal gedurende 0.5 sec.

Wanneer het apparaat wordt ingeschakeld klinkt er gedurende 1 sec een akoestisch signaal.

Voorbeeld in "Comfort" functie

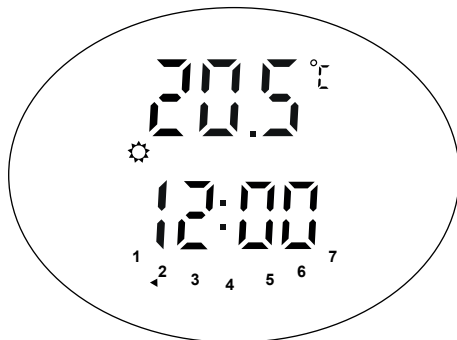

Voorbeeld in "Stand-by" functie

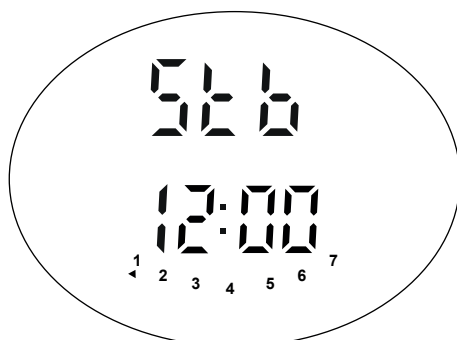

b. "COMFORT" en "Nacht" functie

Er kunnen twee verschillende temperatuur niveaus worden ingesteld:

- "COMFORT" temperatuur: Dit is de temperatuur welke voor de "Klok" (Chrono) wordt gebruikt, "Fil-Pilote" en de "Comfort" functies.
- "NACHT" temperatuur: Dit is de temperatuur welke voor de "Nacht" en "Klok" (Chrono) functies. De gewenste temperatuur kan worden ingesteld door het indrukken van de toetsen [+] en [-].

Het bereik van de instelbare temperatuur ligt tussen de 7°C en 32°C. BELANGRIJK!

De temperatuur in de "Nacht" functie moet lager zijn als de "Comfort" functie temperatuur. Om deze reden kan de "Nacht" functie temperatuur worden ingesteld op een aantal waarden van 70C en de (ingestelde "Comfort" functie temperatuur een halve graad 0.50C hoger).

De temperatuur in de "Comfort" functie kan in het geheel worden ingesteld (Nacht temperatuur +0.50C) ÷ 320C schaal.

c. Bediening van het apparaat

Druk op de [Prog] toets om de gewenste functie te kiezen. Op het scherm verschijnt een icoontje welke bij de functie behoort, zie onderstaande tabel:

				2h	
Fil Pilote	Comfort	Nacht	Anti Vorst	2H Timer	Klok

Fil Pilote

Deze functie werkt niet voor de Nederlandse markt

Comfort functie

De "Comfort" functie houdt de ruimte temperatuur op een ingestelde waarde. Om deze bedieningsfunctie te selecteren:

- Druk op de [Prog] toets totdat het "Comfort" icoontje op het scherm wordt weergegeven
- Stel de gewenste temperatuur in door op de [+] of [-] toets te drukken en wacht totdat de gewenste temperatuur stopt met knipperen.

Nacht functie

Met de "Nacht" functie wordt de temperatuur ingesteld die onder de "Comfort" temperatuur ligt. Wij raden aan deze functie te gebruiken wanneer gedurende 2 uur of langer de ruimte niet wordt gebruikt.

Druk op de [Prog] toets totdat het "Nacht" icoontje op het scherm wordt weergegeven

- Stel de gewenste temperatuur in door op de [+] of [-] toets te drukken en wacht totdat de gewenste temperatuur stopt met knipperen.

Anti Vorst functie

In de "Anti Vorst" functie is de temperatuur begrensd op 7°C. Het toestel schakelt automatisch in wanneer de ruimte temperatuur lager wordt dan de ingestelde 7°C. Wij raden aan deze functie te gebruiken wanneer een ruimte gedurende enkele dagen niet wordt gebruikt. Druk op de [Prog] toets tot het icoontje "Anti Vorst" op het scherm wordt weergegeven.

2h - TIJD FUNCTIE

De functie "2h-Timer" kan worden gebruikt om de ruimte versneld op te warmen of voor het verwarmen van droge handdoeken.

- Druk op de [Prog] toets tot het icoontje "2h-Timer" op het scherm wordt weergegeven.

Het toestel wordt ingeschakeld op het maximale vermogen gedurende een periode van 2 uur, tot een ruimte temperatuur van maximaal 32°C. De "2h-Timer" functie wordt automatisch uitgeschakeld en het toestel keert terug naar eerder ingestelde functie. De gebruiker kan altijd overschakelen naar een andere functie door het indrukken van de [Prog] toets.

Chrono functie (Klok)

Deze bedieningsfunctie stelt de gebruiker in staat om verschillende temperaturen voor elk uur van de dag en week in te stellen. De "Comfort" / "Nacht" temperatuur en betrekking hebbend op de tussentijden kunnen worden ingesteld.

- Om deze functie te activeren, druk op de [Prog] toets totdat het icoontje "Chrono" (klok) wordt weergegeven.

Het instellen van de "Chrono" functie

- Instellen van de huidige dag van de week en de tijd
 - Druk op de "Stand-By" toets en druk, gedurende 3 sec, op de [-] toets
 - In het bovenste gedeelte van het scherm verschijnt de melding "SET"
 - Voor het instellen van de dag en tijd druk op de [+] toets tot onderaan het scherm de melding verschijnt: "SET tEd" (zie afbeelding).
 - Druk op de [Prog] als bevestiging van de gekozen functie
 - De knipperende pijl geeft de huidige geselecteerde dag:
 - Druk op de [+] / [-] toetsen voor het instellen van de juiste dag
 - Druk op de [Prog] toets als bevestiging van de geselecteerde dag. Hierna kunnen we de correcte tijd instellen. Instellen van de "Uren": Gebruik de [+] en de [-] toetsen voor het instellen van het juiste uur.
 - Wanneer het juiste uur is ingesteld bevestig dit door op de [Prog] toets te drukken. Vervolgens kunnen we op dezelfde wijze de minuten instellen. Ook hier geldt het indrukken van de toets [Prog] als bevestiging voor de ingestelde minuten.
 - Aan het einde van de procedure, de thermostaat keert terug in de "Stand-By" functie.

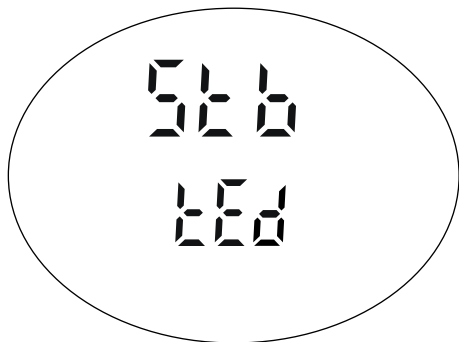
**b) Programma instelling voor de "Chrono" functie**

- Schakel in de "Stand-By" functie en druk op de [-] toets gedurende 3 seconden.

- In het bovenste gedeelte verschijnt de melding "SET tEd"
- Voor het instellen van de dag en tijd druk op de toets [+] tot op het scherm "SET prog" wordt weergegeven (zie afbeelding).
- Druk op de toets [Prog] voor bevestiging van de gewenste functie
- Nu kan een tijdvolgorde worden bepaald voor elke dag van de week.
- De procedure start met dag 1 (maandag), en de tijdvolgorde kan worden bepaald met de [+] en [-] toetsen:
- Voor elk uur van de dag, is het mogelijk een toewijzing van "Comfort" temperatuur (alle blokken van de uren worden weergegeven) en door het indrukken van de [+] toets voor de "Nacht" temperatuur (een leeg blok) door het indrukken van de [-] toets. (Een leeg blokje op een uur is de Nacht temperatuur en een vol blokje op een uur is de Comfort temperatuur)

Druk op de [Prog] toets als bevestiging van de ingegeven waarde van dag 1, en herhaal dezelfde procedure voor de overige 6 dagen van de week.

**d. Toets vergrendeling**

Het is mogelijk de toetsen te blokkeren om ongewenste wijzigingen van instellingen te voorkomen. Druk de [Prog] toets gedurende 3 seconden voor blokkeren van alle toetsen uitgezonderd de [Aan/Stand-By] toets. De toetsen blokkering wordt op het scherm door een sleutel icoon weergegeven.

Voor het vrijgeven van de toetsen druk op de [Prog] toets gedurende 3 seconden. Het symbool van de sleutel verdwijnt van het scherm:

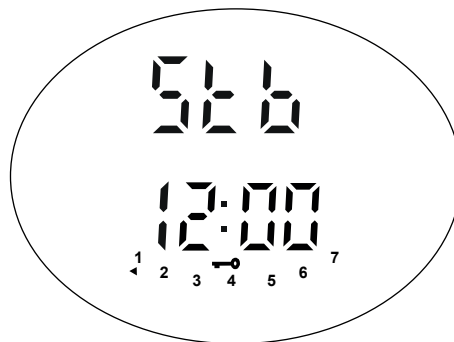
**e. "Open Window Sensor" functie**

De functie "Open Window Sensor" maakt het mogelijk voor het detecteren van een open venster, dit door plotselinge daling van de

ruimte temperatuur. In dit geval wordt het verwarmingselement van het apparaat uitgeschakeld gedurende, maximaal 30 minuten of totdat de ruimte temperatuur weer oploopt als het raam gesloten is.

Voor het activeren van deze functie:

- Druk op de toets "Stand-By" functie
- Druk op de [+] toets gedurende 3 seconden.
- Druk op de [+] toets voor het activeren/deactiveren van deze functie
- Druk op de [Prog] toets voor toestaan en terug te keren naar de "Stand-By" functie.

Wanneer deze functie beschikbaar is wordt dit weergegeven op het scherm door het symbool. Wanneer het apparaat waarneemt dat het venster waarschijnlijk open staat, zal het symbool van "Open Window" knipperen. Wanneer de functie niet van toepassing is zal het symbool niet worden getoond.

Actieve functie

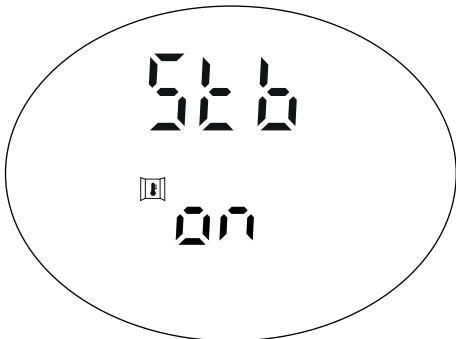

Functie gedeactiveerd



Opmerking: Wanneer de functie "Open Window" wordt geactiveerd kan het zijn dat het apparaat niet goed functioneert als bijv. de thermostaat zich in een geïsoleerd gebied bevindt waar geen luchtstroming aanwezig is of de thermostaat zich in de buurt bevindt van een warmte bron, of als de temperatuur wisseling in de ruimte te langzaam is.

Opmerking 1: Wanneer het symbool  aan is, is het verwarmingselement actief

Dit pictogram [] geeft aan dat het signaal via de afstandsbediening ontvangen wordt.

12. Milieu en recycling

Wij verzoeken u ons bij de bescherming van het milieu behulpzaam te zijn. Verwijder de verpakking daarom overeenkomstig de voor de afvalverwerking geldende nationale voorschriften.



Recycling van oude toestellen.

Toestellen met dit kenmerk horen niet thuis in de vuilnisbak en moeten apart worden ingezameld en gerecycled volgens de ter plaatse geldende voorschriften en wetgeving.

CONFORMITEITSVERKLARING

Het bedrijf Cordivari S.r.l. gevestigd in Morro D'Oro (TE), Zona Industriale Pagliare, verklaart hierbij onder eigen verantwoordelijkheid dat de huishoudelijke elektrische radiatoren genoemd in par. 1 aan de volgende regels voldoen:

EN 60335-1 :2012	EN 61000-4-2:2009
EN 60335-2-43:2005+A1 :2006+A2:2009	EN 61000-4-4:2005
EN 55014-1 :2008	EN 61000-4-5:2006
EN 55014-2:1998	EN 61000-4-6:2009
EN 61000-3-2:2004	EN 61000-4-11 :2004
EN 61000-3-3:2004	EN 62233: 2008

en daarom voldoen aan de essentiële eisen van de Europese richtlijnen

- Directive 2014/35/UE
- Directive 2014/30/UE
- Directive 2012/19/UE
- Directive 2009/125/EC
- Directive 2011/65/UE
- Règlement (EU) 2015/1188.

Morro D'Oro li 06/08/2020

CORDIVARI S.r.l.
(L'Amministrazione Unico)
Ercole Cordivari